

EASYPELL



Træpillefyr til centralvarme

PRISVENLIG, PÅLIDELIG OG HØJ EFFEKIVITET



Part of the
ÖkoFEN
group



VARME



VARMT
VAND

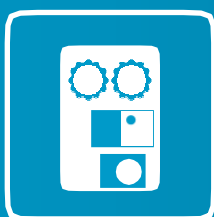

UDSTYR

PRODUKT BROCHURE



VARME STYRING TIL HELE BOLIGEN

FOR ALLE VARMESYSTEMER

Kan anvendes til radiator, gulvvarme og vægvarme, eller en kombination af flere systemer.



VARMT BRUGSVAND

Systemet sørger for styring af varmt brugsvand til alle formål i hjemmet, (badeværelse, køkken og andet) gennem separat varmtvandsbeholder med spiral eller systemtank med styring.



VARME STYRING

Du kan betjene op til tre uafhængige kredsløb med termostater, tilslut en udendørs temperaturføler og brug en ekstern varmeregulator.



TILSLUTNING AF AKKUMULERINGSTANK

Den nye regulator gør det muligt at tilslutte en akkumuleringstank, også med varmtvandsspiral og automatisk sommer/vintergenkendelse.



KEDEL KAN PLACERES TÆT PÅ BAG- OG SIDEVÆG

Med den nye mulighed for at placere kedlen mod bag- og sidevægge, er der behov for mindre plads til installation, og der spares mere plads i fyrrummet.



UDENDØRS TEMPERATUR REGULERET

Med vores vejrafhængige styring, får du en automatisk kedeltilpasning efter udendørstemperaturforhold. Det sparer energi og giver dig et mere behageligt indeklima.



SOLVARME

Kan kombineres med solfanger eller termiske solanlæg for at få ekstra energi tilgængelig fra solen direkte til en akkumuleringstank til brugsvand og opvarmning. Så du kan spare piller og undgå kedelstart uden for sæsonen.



VEDVARENE ENERGI

Træpiller er rene, billige og kommer fra en endeløs kilde. Vores forbrænding reducerer forureningen til et minimumsniveau og opfylder de strengeste standarder.



NEM HÅNDBTERING

Systemet fungerer fuldautomatisk. Fyld blot siloen op en gang om ugen og fjern asken en gang om måneden uden nogen justering. Rengøring af kedlen kun én gang om året.



SILO INKLUDERET

Du kan nyde mere frihed med den store silo, 165 kg for 16/20kW og 185 kg for 25/32kW



EASYPELL 16 - 32 KW



FOKUS PÅ DET VÆSENTLIGE GIVER DIG MÆRKVÆRDIGE FORDELE

SIKKER OG STOR KAPACITET I PILLESILOEN

Lufttæt silo med åbningssensor for at undgå funktionsfejl og høj automatik for mere komfort.

16/20 165kg
25/32 185kg



KOMPAKT BETJENINGSPANEL

Simpelt at bruge og indstille



INTEGRERET RETURTEMPERATUR FORØJELSE

Undgå kondensering af kedlen og beskadigelse uden nogen ekstra ekstern tilslutning

CERTIFICERET TILBAGEBRÆNDSSIKKERHEDSSVENTIL

Fuldstændig sikker med dobbelt gastæt forsegling



ØKONOMISK

Takket være vores specielle kedeldesign sammen med vores konstante sensorovervågning kan vi optimere brændstofforbruget og effektiviteten under alle omstændigheder, automatisk uden manuelle justeringer.



KVALITET

Easypell kedler er designet og bygget i Østrig under ÖkoFEN-standarden.

Over 100.000 aktive varmekilder med dette system verden over, gør, at du forventer en pålidelig og problemfri drift i årevis.



SIKKERHED

Tilbagebrændingssikkerhedsventil, integreret returløbsvarme, blød start og styret pillefyrtemperatur er argumenter for en sikker og langtidsholdbar drift uden indgreb.



PUMPEMONTERING PÅ TOPPEN

Direkte montering for manifold, cirkulationsenhed, sikkerhedsgruppe og ekspansionsbeholder på kedeltop

ISOLERING

100 mm for at undgå varmetab

ROTERBAR SKORSTENSUDGANG

Pladssikrende udgang til hurtig og nem skorstenstilslutning i alle retninger



AUTOMATISK RØGVENDER RENGØRING

Højere virkningsgrad for kedel med mindre pilleforbrug uden indblanding

AUTOMATISK BRÆNDSTOFDIAGNOSESYSTEM

Grundet flammesensor og røggasføler tilpasser systemet sig automatisk for at optimere forbrænding og varmebehov.



RECIRKULERING AF ÅBEN BRÆNDER SYSTEM

Med rund sekundær forbrændingsenhed i rustfrit stål, hvor trægas brændes ved 800 °C resulterer i lave forurening, hurtig reaktion og lang levetid.

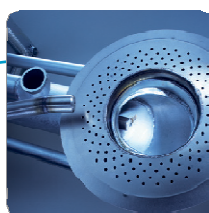

UNDERFODRET BRÆNDESISTEM

Meget stabilt primært brændende og selvrensende system uden bevægelige dele, eltænding med kun 250W forbrug



ASKESKUFFE MED HØJ KAPACITET

Nem at tømme

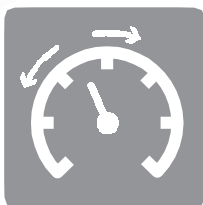

FLEKSIBELT STRØMFORBRUG LAV FORURENING

På grund af vores fleksible effektjusteringssystem og godkendte langsigtede maksimale effektudtag kan du bruge Easypell til næsten alle enkeltfamiliehus' varmebehov, varmt brugsvand og poolopvarmning. Men også til mindre industriel brug, hvor der er behov for termisk energi.



Med Easypell viser du omsorg for miljøet. Vi opfylder EN 303-5 Klasse 5 kedelstandard på samme måde som Ecodesign ERP og næsten alle landestandarder for reduktion af forurening.



LAV VEDLIGEHOLDELSE

På grund af den automatiske rensenhed og brænderens afrensning er det kun nødvendigt med en årlig rengøring.

Den store askeskuffe tillader at opbevare asken og tømme den hver 1-2 måned.



VARMESTYRING FOR HELE BOLIGEN

DIREKTE OPVARMNING AF OP TIL 3 UAFHÆNGIGE VARMEKREDSE MED ELLER UDEN VARMTVANDSBEHOLDER

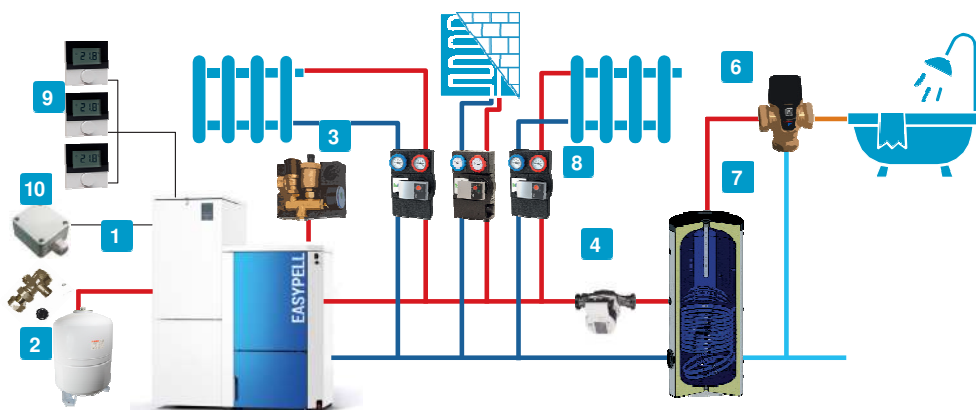

- 1 Easypell pillefyr
16/20/25/32 kW
- 2 Ekspansionsbeholder 25-150L
- 3 Sikkerhedsventil med eller uden tilslutningssæt
- 4 Systempumpe til systemtank eller varmtvandsbeholder
- 5 System- eller akkumuleringstank
- 6 Skoldningssikring til brugsvand
- 7 Varmtvandsbeholder 200 til 500l

AKKUMULERINGSTANKS STYRING MED OP TIL 2 VARMEKREDS OG VARMT BRUGSVAND FRA VARMTVANDSSPIRAL ELLER MODULTANK.

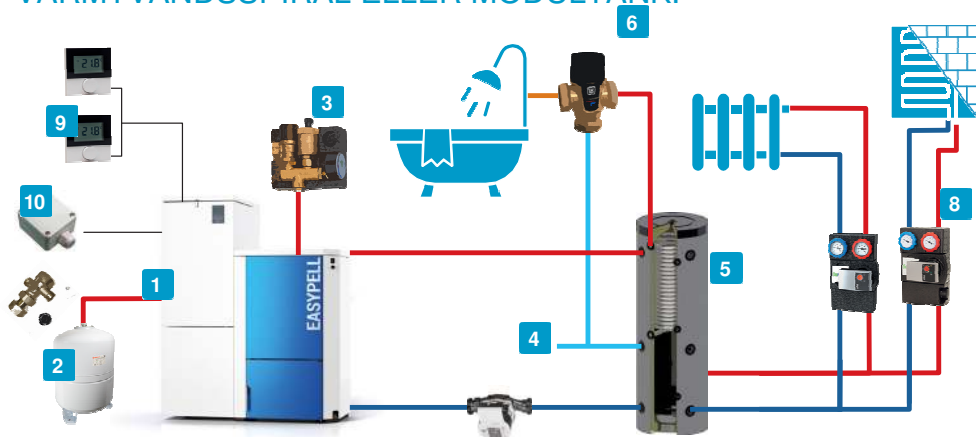

- 8 Pumpegrupper til fx direkte, fast temp. eller mixkredsløb, med PWM-signal. (med 2 eller 3 vejs fordeler, hvis det kræves)
- 9 Rumtermostat
- 10 Udendørs temperaturføler

AKKUMULERINGSTANK STYRING TIL EN VARMEKREDS OG VARMTVANDSBEHOLDER

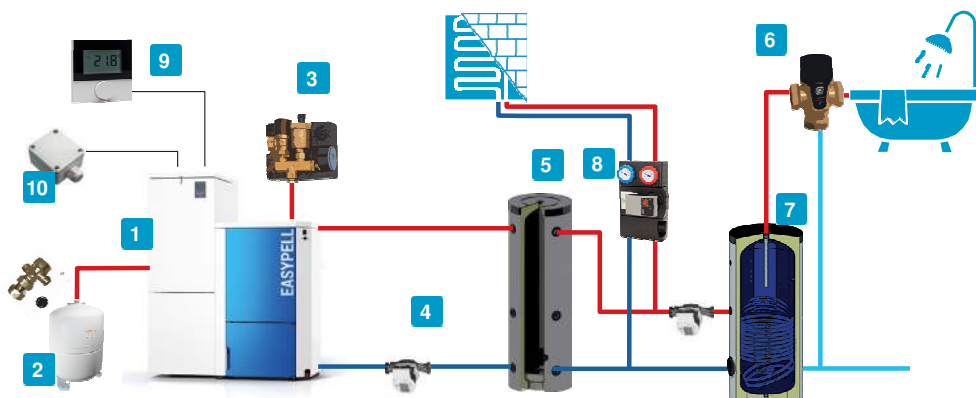

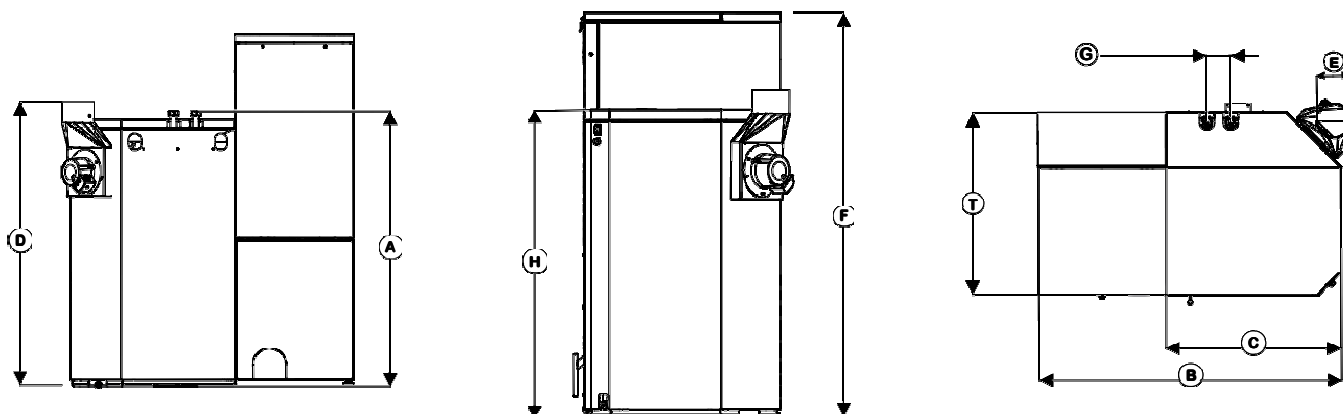

Designation		Easypell 16	Easypell 20	Easypell 25	Easypell 32
Kedel – maksimal ydelse	kW	16	20	25	32
Kedel – minimum ydelse	kW	5	6	8	10
Bredde – under transport	B mm	1 145		1 145	
Bredde - kedel	C mm	665		703	
Højde - kedel	H mm	1 092		1 294	
Højde - silo	F mm	1 425		1 525	
Højde – silo med åbent låg	mm	1 910		2 001	
Dybde - kedel	T mm	720		770	
Minimum bredde for indbringning	mm	680		730	
Dimension frem- og returløb	Tomme	1''		1''	
Frem- og returløb tilslutningshøjde	A mm	1 120		1 310	
Frem- og returløb tilslutningsbredde	G mm	90		90	
Tilslutningshøjde center røgrør	D mm	1 155		1 350	
Vægt	kg	345		420	
Årlig effektivitet af rumopvarmning i aktiv tilstand	η_{son}	83	83	85	84
Årlig virkningsgrad ved rumopbevaring	η_s	80	80	81	81
Energi effektivitets klasse		A+	A+	A+	A+
EEI energy effect indeks		116	116	118	118
Vandindhold	l	70		108	
Indhold silo	l/kg	254(232) / 165(150)		282(260) / 185(170)	
Brændkammer temperatur	°C	700 - 900			
Skorstenstræk behov max./dellast	mbar	0,08/0,03			
Røggastemperatur max. ydelse	°C	160			
Røggastemperatur min. ydelse	°C	100			
Røgrør diameter (ved kedel)	E mm	130		150	
Skorstens diameter		I henhold til skorstensberegning			
Skorstens type		Fugtbestandig			
Elektrisk tilslutning		230 VAC, 50 Hz, 10 A			
Støjniveau	dB	43,7 ± 3,2			

EASYPELL



Træpillefyr til centralvarme

Eco Engineering 2050 GmbH
Gewerbepark 1
A-4133 Niederkappel, Austria
+43 7286 7450 800
office@easypell.com
www.easypell.com



Part of the
ÖkoFEN
group

EASYPELL forhandler:
Hedestoker ApS
Hunnerupvej 3
DK-6920 Videbæk

Tlf. 96921090
E-mail: salg@hedestoker.dk
www.hedestoker.dk